

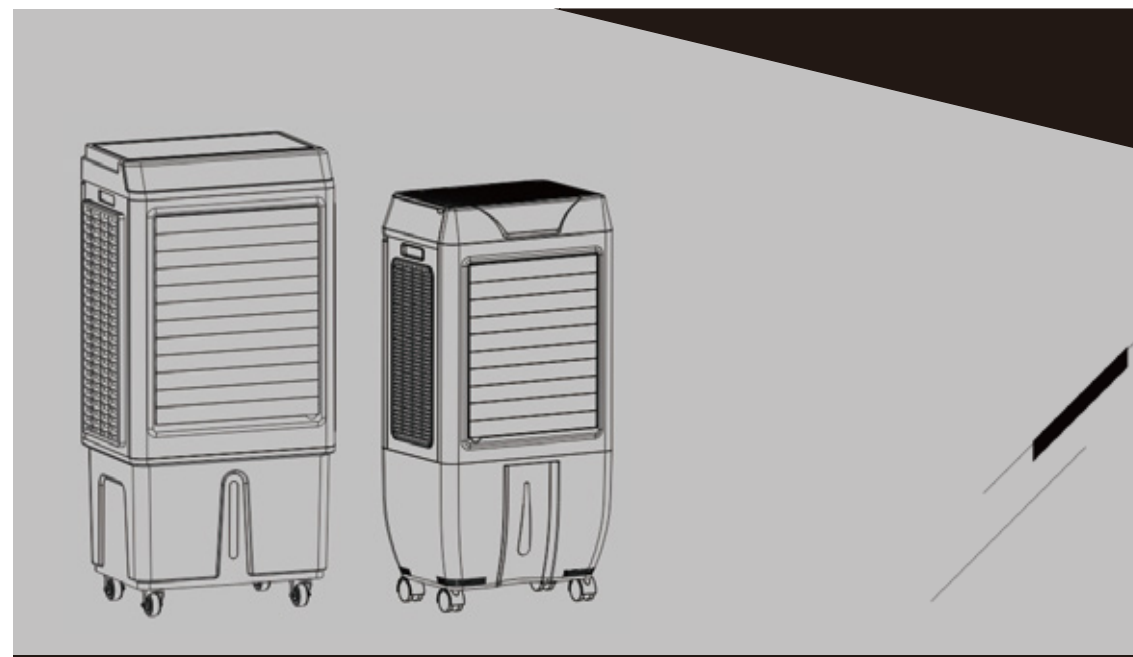

为您创造舒适新环境！

使用说明书

—— 移动蒸发式冷风扇



广东美硕节能环保科技有限公司

美硕风环境科技(广州)有限公司

地址:广东省广州市番禺区大龙街南屏路11号

本说明书如有更改,恕不另行通知。本公司拥有该说明书的最终解释权

请妥善保管使用说明书

为了你能更好的使用本机请您在使用产品前详细阅读使用说明书

装箱单

	冷风扇	冰晶盒	说明书	遥控器	包装件
MSF-5500A	一台	2个	1本	1个	1套
MSF-5500B	一台	2个	1本	无	1套
MSF-6800A	一台	2个	1本	1个	1套
MSF-6800B	一台	2个	1本	无	1套

安全规则

- 1、非专职人员或电工，不得自行修理或改造本机,产品维修必须在指定维修点进行.
- 2、请勿将手或杂物放入运行的主机出风口处，因一旦触及高速运转风叶，将导致伤害.
- 3、不要爬到机组上去，或在上堆东西，不可让儿童触本主机.
- 4、请勿将本机进风口靠近墙壁、窗帘等实物，否则可能会堵塞气流，影响送风效果.
- 5、不要把燃烧器具放在本机可直接吹到的地方，否则可能产生一氧化碳导致中毒.
- 6、切勿擅自拆装或改装本机，因拆装或改装不当可能会引起漏水、火灾或触电.
- 7、严禁在有易燃易爆性气体的环境中使用本机,禁止使用在粉尘较多或有油烟的地方.
- 8、主机停用时必须完全断电,长期不使用本机时，请拔掉电源插头，需将机内水箱的水排干净，然后在送风状态下运行5~10分钟，将湿帘完全吹干，之后断开电源.
- 9、严禁用湿手操作，以免电击造成伤害,本机必须可靠接地，如不接地或接地不正确会导致触电或火灾.
- 10、电源电压与电机额定电压偏差不大于 $\pm 5\%$,采用插座供电时，插座应符合国家标准并带有漏电保护装置.
- 11、如果电源软线损坏，为避免危险，必须由制造厂或维修部及类似的专职人员来更换.
- 12、请勿把本机放置在倾斜或不平衡的地方，以免机器摔倒，造成对机体损坏.
- 13、任何时候水箱水位均不可超过“H”(最高)指示刻度，制冷时，应控制水箱的总水位不可低于“L”(最低)指示刻度.
- 14、水箱内加水后，放置或移动本机时不要倾斜或碰撞，要移动机体时，请从侧面慢慢推动，以免水溢出,如在使用过程中发现有异味,烧胶味或异响等应立即停止使用.
- 15、使用本机严禁翻倒以防造成事故.若本机不慎倾倒，且机内有水，则应立即拔掉电源插头，等24小时晾干后方可开机.
- 16、不得带电清洗、维护和移动本机，拆下防护外壳前，必须确保与电源断开，清洗本机外表时，应用湿布(或加少量清洗剂)抹擦，勿用有腐蚀性的清洗剂或溶剂类清洗。严禁用水冲(淋)洗本机.
- 17、本机为普通的通风换气产品和具有加湿效果，请勿在密闭的环境下使用，如果在密闭的环境下使用，请关闭制冷功能.
- 18、夏天水箱中的水易变质产生异味，请注意换水.

若因安装、使用、维护不当而造成产品的损坏或人身安全，和不可抗拒自然灾害损坏，厂家一概不负“三包”范围之责任；

尊敬的客户：

首先感谢您选购并使用我们蒸发式冷风扇。为了您能更好的使用我们的产品并发挥本机的最佳性能，使用前请仔细阅读本使用说明书、为了您和家人的安全、请务必遵守说明书的有关规定。为了维护您的正当权益，请您妥善保存说明书、保修卡购机发票、您在使用中如有问题，请及时与我们联系

再次感谢您选择了我们的产品，它将使您的生活更加舒适、温馨

目录

一	使用注意事项.....	3
二	技术参数，工作原理,功能特点.....	3
三	结构简图.....	5
四	机械式接线图.....	5
五	电子式接线图.....	6
六	操作面板使用说明.....	7
七	操作面板使用说明.....	8
八	维护与保养.....	9
九	故障与维修.....	9
十	保修卡.....	10

组装及加水方法

- 1、打开包装箱取出冷风扇放置于平整的地面上检查机体是否完好,有无缺损现象,
- 2、在底部泡沫内取出4个脚轮(部分机器可能脚轮已经安装固定好在水箱底部和冰晶盒,按图纸装配说明安装(下图二所示)说明书及配件位上方顶盖内打开顶盖面板即可取出
- 3、本机器应水平放置,注意使用时不得倾斜,使用前检查插座电源是否与本机铭牌上的数相一致
- 4、本机器不可置于超高温或低温处使用,炎夏时节水箱中的水容易变质,产生异味滋生细菌,请注意及时更换水箱内的水(下图二所示)取出排水塞即可排水
- 5、加水把机器顶部的顶盖面板打开,在上水箱处慢慢进行加水(下图一所示)机器顶部位置打开翻盖可放冰块与冰晶盒,增加制冷效果
- 6、加水时通过下水箱的水位窗观察水位情况,控制加水量,加水时请注意以下几点加水前必须拔电插头,切断电源加水必须使用洁净的自来水上水箱处加水时应缓缓进行,并确保水位低于溢水孔加水至水位窗最高水位线即可,否则水会从机中溢出
- 7、当需包装储存或运输时,应排水后再常温送风一段时间,使机体内的湿帘完全干透后再包装,以防因潮湿而出现异味储存时整机用塑料袋套上,装箱放好以备再用
- 8、清洗本机长时间运行后,进风口因灰尘杂物阻塞而影响风量和制冷效果,建议将进风口半月清洗一次

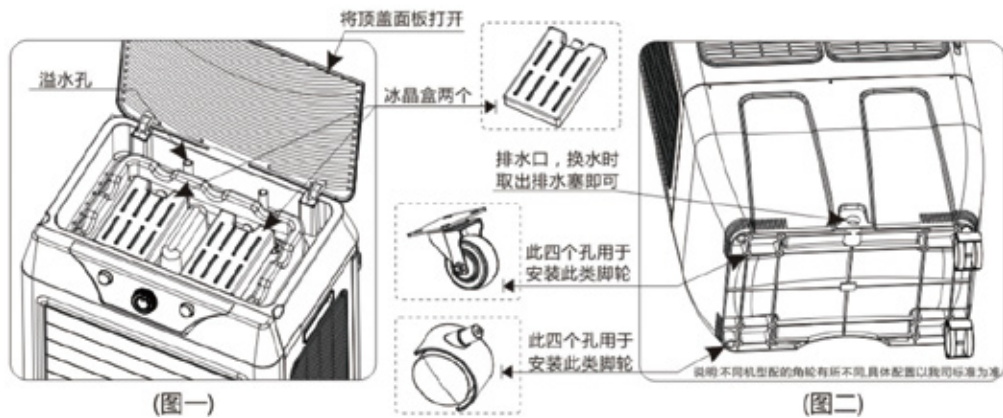

冰晶盒的使用方法

- 1:冰晶盒具有独特的蓄冷保温特性,能慢慢地吸收水中的热量,使水箱中的水温低于环境温度,让冷风扇吹出的风更凉爽。使用方法冰晶盒使用前放置冰箱内冷冻,大约4-8小时后,形成冰冷冰块,然后把冰晶盒放入顶盖内即可如上图附图一所示。
- 2:如冰晶盒内冰块减少影响制冷效果可将冰晶盒重新放入冰箱内冷冻,不使用的情况下放置阴凉下,避免阳光直射。(注:冰晶盒要注意保管,防止小孩误食)

技术参数

序号	产品型号	额定电压	额定频率	额定功率	产品外形尺寸	类型
1	MSF-5500A	220V~	50Hz	160W	455x345x950(mm)	电子式-轴流
2	MSF-5500B	220V~	50Hz	160W	455x345x950(mm)	机械式-轴流
3	MSF-6800A	220V~	50Hz	160W	532x372x1060(mm)	电子式-轴流
4	MSF-6800B	220V~	50Hz	160W	532x372x1060(mm)	机械式-轴流

工作原理

冷风扇适用于开敞式及半开敞式环境,能够直接输送自然风或降温后的凉风。其工作原理:利用水泵将水箱中冷水抽到机体顶部后经过湿帘纸流下,再由转动的风叶把湿帘纸周围具有一定湿度的冷空气吹出,因为水份蒸发吸热,从而达到降低温度和加湿功能。

功能特点

- 1、采用数码显示屏,制冷,定时,摆风集为一体;
- 2、百叶采用全封闭式设计,有效防尘;
- 3、独特的静音型风叶设计,噪声小,风量大;
- 4、使用灵巧,随便移动,适用于任何平面;
- 5、“通风”和“制冷”两种运行方式切换,“高”“中”“低”风速可调,电动摇摆风咀,多角度送风;
- 6、本机采用制冷和空气加湿技术,可降低出风口空气温度和提高空气相对湿度,防止空气干燥。
- 7、水箱中安装了水位开关,可监控水位情况,无水时发出,嘀,嘀报警声,防止水泵在无水状态下空转干烧,(注:机械款无此功能)。

结构简图



电器原理图

机械式显示面板与电路图

MSF-5500B

MSF-6800B

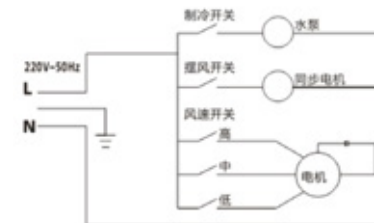

机械式电路图

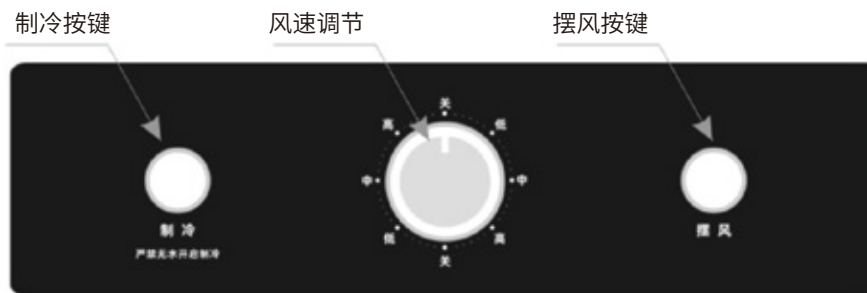

结构简图

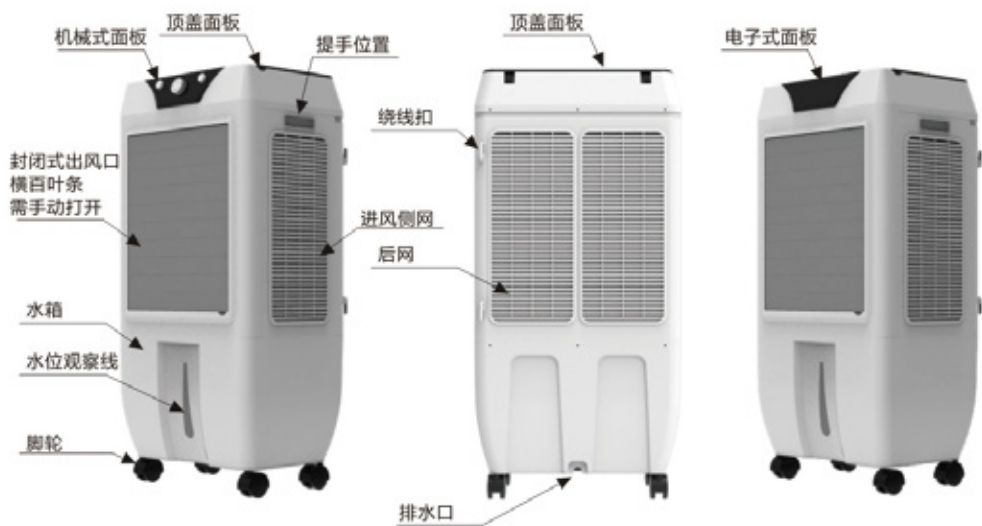

电器原理图

电子式显示面板与电路图

MSF-5500A

MSF-6800A



MSF-6800A显示面板



面板使用说明

机械式面板使用说明:





- 1、调速:请在操作面板的调速开关上选择您所需要的风速(低档-1/中档-2/高档-3-关)。
- 2、摆风:将摆风开关按键向下按启,摆风开始左右摆动,摆风开关按键向上按启,摆风停止左右摆动(注:上下摆页为手动调节控制风向)
- 3、制冷:将冷风开关按键向下按启,水泵开启,进行加湿制冷功能,冷风开关按键向上按启,水泵停止工作,关闭加湿制冷功能。

注:本机冷风功能禁止无水使用,开启冷风功能前应先对本机加水。

面板使用说明











电子式面板使用说明:

将电源插头插入电源插座后,听到蜂鸣器“嘀”的一声整机进入待机状态(开机前请务必打开横摆页)。

- 1、开/关键 :首次按“开/关”键,产品进入开机状态,风速显示为低档风状态。再按一下此键,整机关闭,依次循环使用。
- 2、风速键 :开机时为低档风-1;首次按“风速”键,进入中档风运行;再按一下,进入高档风运行,再按一次即停止运行,依次循环。
- 3、摆风键 :开机后按动此键,摆风指示图标亮,摆页开始左右摆动送风,再按一下,则关闭该功能,此时送风状态变为定向送风(上下摆页为手动调节控制风向)。
- 4、制冷键 :开机后按动此键,屏幕上相应指示灯点亮,开启冷风功能,再按一下此键则关闭冷风功能,可按需要随意选择。
- 5、“”键:杀菌消毒(需加装此配件才能启用此键);

注:当水箱在缺水状态下,屏幕显示屏上面水位显示表会闪烁,请即时加水。

时钟和定时开关机操作如下:

- 1、如主机断电后面板上的时钟将会显示12:00,如需调整时间在关机的状态下按住时钟图标“”五秒钟,时间数字开始闪烁,通过面板上的UV键或摆风键的图标“ ”可调节“小时”,再按时钟图标“”一次,转换为调“分钟”,确认后再次按时钟图标“”一次即为确认;
- 2、如需定时开,在启动面板开/关键后“”(开机后才能执行),按时钟图标“”一次,定时开开始闪烁,通过UV键“”调“小时”,通过摆风键图标“”调“分钟”,确认后在按时钟图标“”以示确定定时开同时转为定时关,此时定时关开始闪烁,按以上方法设置定时关,如只需要定时开不需定时关时,定时关的时间设置为——即可;

拆装方法原理图

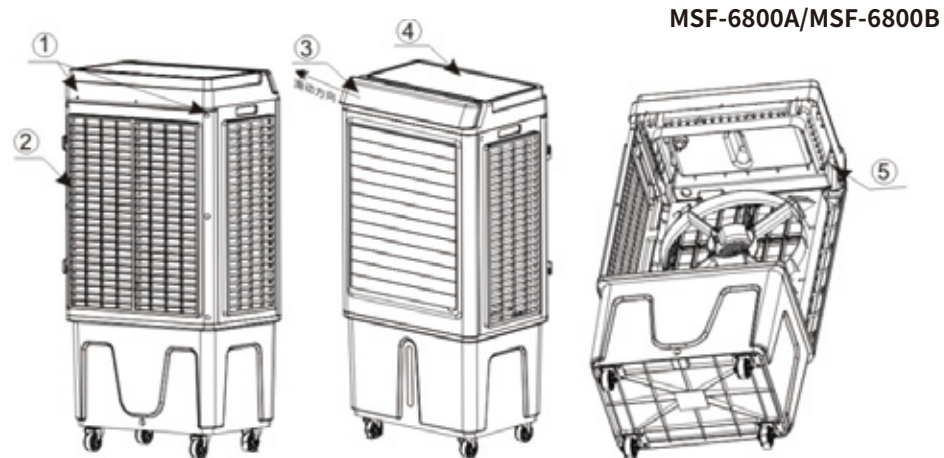

说明:按图1指示位置即可拆下后百叶左右6颗和顶盖上面3个颗丝网2为后网取出后网时先往上提约1CM即可取出后网取出后网后可取出机内的湿帘图4顶盖面板可单独取出将两边的卡槽分别往内挤压即可取出,图3位置面板取出时需按图5位置先拧松这颗螺丝并取出,此时面板可向左滑动1CM即可取出面板。

拆装方法原理图

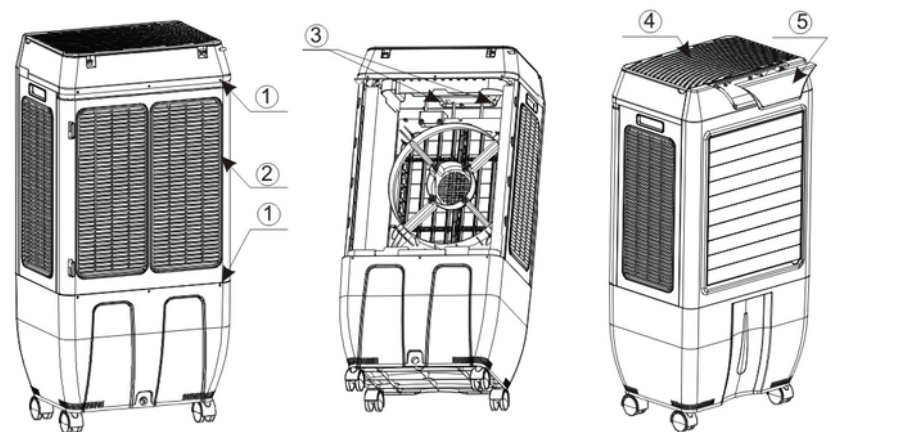

说明:按图1指示位置即可拆下后网,水箱上3颗和顶盖上面3颗螺丝,图2为后网,取出后网时先往上提约1cm即可取出后网,可取出机内的湿帘,图4顶盖面板可单独取出,将两边的分别往内挤压即可取出,图5位置面板取出时,需按图3先拧松取出机内顶盖下方的两颗螺丝,往外取出面板即可。

